

Электронасосы серии NM, B-NM, NMS, B-NMS, соответствуют европейскому регламенту N. 547/2012.

Конструкция

Центробежные моноблочные насосы с прямым подсоединением двигатель-насос и общим валом до 22 кВт, конструкция для стандартных двигателей IEC с интегрированным упорным подшипником от 30 до 75 кВт (конструкция Stub-shaft). Корпус насоса с осевым всасывающим патрубком и верхним радиальным подающим раструбом; основные размеры и тех. характеристики в соответствии с EN 733.
 NM(S): Версия с корпусом насоса и соединительной частью из чугуна.
 B-NM(S): Версия с корпусом насоса и соединительной частью / крышкой из бронзы. Бронзовые насосы поставляются полностью окрашенными.

Раструбы: фланцы EN 1092-2, PN 10.

Контрфланцы (по требованию)

Размеры	Фланцы
от NM 32/... до NM 50/...	Резьбовые фланцы EN 1092-1, PN 16
от NM 65/... до NMS 100/250	Фланцы, свариваемые внахлестку EN 1092-1, PN 10

Версия с инвертором I-MAT (по запросу)

Применение

Перекачка чистых жидкостей, не содержащих абразивных примесей и не агрессивных для материалов, из которых изготовлен насос (содержание твердых частиц максимум 0,2%).
 Водоснабжение. Использование в установках теплоснабжения, кондиционирования, охлаждения и циркуляции.
 Использование в бытовой и промышленной сфере.
 Использование в противопожарных установках. Иригация.

Эксплуатационные ограничения

Температура жидкости от -10°C до +90°C.
 Температура окружающего воздуха не более 40°C.
 Нанометрическая высота всасывания не более 7 м.
 Максимально допустимое конечное давление в корпусе насоса: 10 бар (16 бар для NM 65/12, NM 65/16 и NM 80/16).
 Непрерывный режим эксплуатации.

Электродвигатель

Индукционный 2-полюсный двигатель, 50 Гц, 2900 об./мин.

NM, NMS: трехфазный до 3 кВт – 230/400 В ($\pm 10\%$);
 от 4 до 75 кВт – 400/690 В ($\pm 10\%$).

Изоляция класса "F". Защитное устройство IP 54.

Двигатель предрасположен для работы с инвертором то 1,1 кВт.

Класс энергосбережения IE3 для трехфазных двигателей мощностью от 0,75 кВт.

Конструкция в соответствии со стандартом EN 60034-1; EN 60034-30.

Специальные исполнения под заказ

- другие напряжения - частота 60 Гц (см. каталог для частоты 60 Гц)
- с защитным устройством IP 55 - специальные мех. уплотнения
- сальниковое уплотнение (только для стандартного исполнения NM)
- с монофазным двигателем (NMM) до 1,5 кВт
- для среды с более высокой или более низкой температурой.
- двигатель предрасположен для работы с инвертором до 0,75 кВт.

Конструкционные материалы

Составная часть	NM, NMS	B-NM, B-NMS
Корпус насоса	Чугун	Бронза
Соединит. часть NM	GJL 200 EN 1561	G-Cu Sn 10 EN 1982
Крышка корпуса NMS		
Соединит. часть NMS	Чугун GJL 200 EN 1561	
Рабочее колесо	Чугун	Бронза
	GJL 200 EN 1561	G-Cu Sn 10 EN 1982
	Латунь P-Cu Zn 40 Pb 2 UNI 5705 для мод. NM, B-NM 32/12-16-20, NM, B-NM 40/20	
Вал	сталь AISI 303 До 2,2кВт	сталь Cr-Ni-Mo
	сталь AISI 430 От 3 до 75 кВт	AISI 316
Мех. уплотнение	Уголь - керамика - NBR	
Контрфланцы	Сталь Fe 430B UNI 7070	

Область применения n ≈ 2900 об./мин.

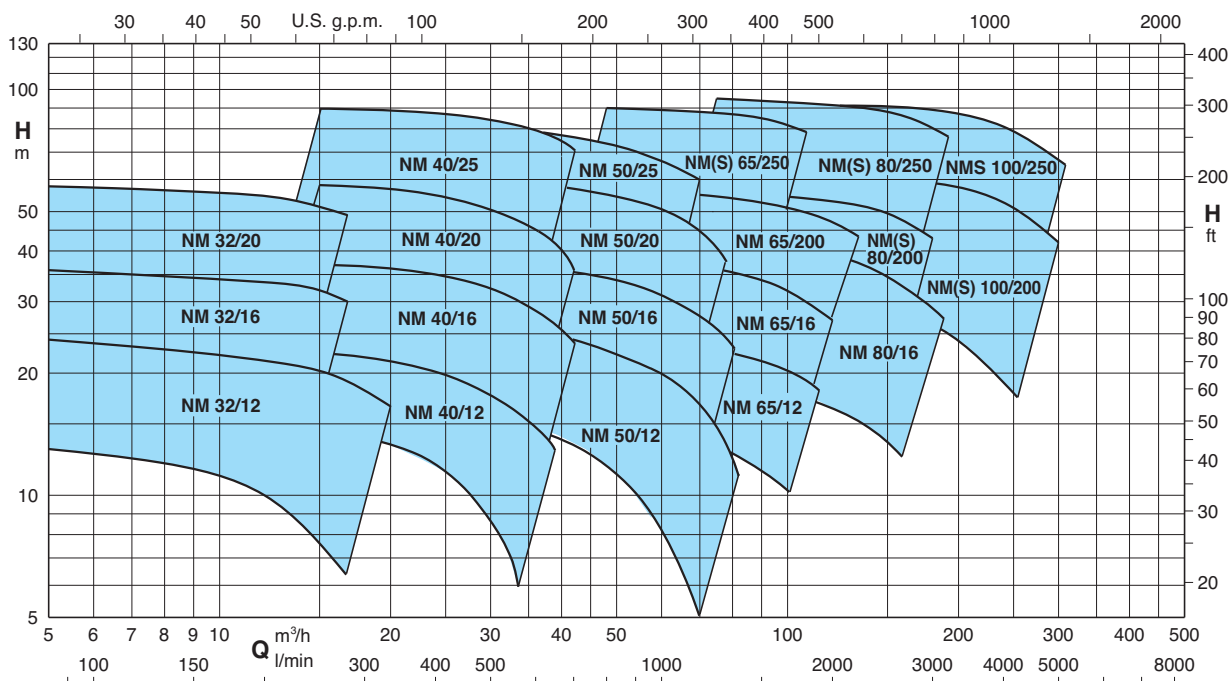

Насосы с переменной скоростью

Насосы **NM EI** доступны с мощностью от 0,55 кВт до 22 кВт и оснащены инверторами **I-MAT**. Они позволяют реализовать чрезвычайно компактную и эффективную систему с переменной скоростью, которая идеально подходит для использования в водоснабжении и для распределения горячей и холодной воды. Насос оборудован датчиками, запрограммированными непосредственно на заводе-изготовителе и программируемыми пользователем для нужного режима работы.

Преимущества

- Экономия энергии.
- Более компактная система.
- Простота использования.
- Персонализированное программирование в соответствии с требованиями установки.
- Надежность.

Конструкция

Компоненты системы:

- Насос
- Электродвигатель
- Регулятор частоты I-MAT
- Адаптер для монтажа на двигателе
- Соединительный кабель для инвертора и электрического насоса
- Датчики давления

Основные характеристики:

Номинальная мощность двигателя: от 0,55 кВт до 22 кВт.

Диапазон регулировки: обороты 1750÷2900 1/мин (2-х полюсные насосы).

Защита от сухого хода

Защита от работы с закрытым раструбом

Защита от протечки

Защита от перенапряжения в двигателе

Защита от перенапряжения или пониженного напряжения в системе питания

Защита от дисбаланса между фазами питания



Режим работы



Режим постоянного давления

с датчиком давления

В этом режиме система поддерживает заданное постоянное давление при изменении расхода.

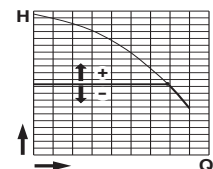

Режим пропорционального давления

с датчиком давления

В этом режиме система изменяет рабочее давление в зависимости от требуемого расхода.

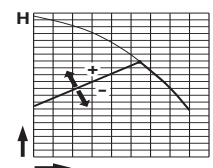

Режим постоянного потока

с расходомером

В этом режиме система поддерживает постоянное значение скорости потока в точке системы в соответствии с требуемым давлением.

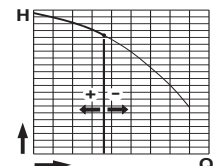

Режим фиксированной скорости

с установлением требуемой скорости вращения.

В этом режиме, изменяя рабочую частоту, можно выбрать любую рабочую кривую в пределах рабочего поля.

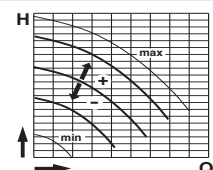

Режим постоянной температуры

с датчиком температуры

В этом режиме система поддерживает постоянную температуру в точке системы путем изменения скорости насоса.

Тех. характеристики n ≈ 2900 об./мин.

2

B-NM	NM	P ₂		Q m³/h	6,6	7,5	8,4	9,6	10,8	12	13,2	15	16,8	18,9	21	24	27	30
		kW	HP		l/min	110	125	140	160	180	200	220	250	280	315	350	400	450
B-NM 32/12F	NM 32/12FE	0,55	0,75	H m	12,5	12,5	12	11,5	11	10	9	7,5						
B-NM 32/12D	NM 32/12DE	0,75	1		18	18	17,5	17	16,5	16	15,5	14						
B-NM 32/12A/A	NM 32/12A/A	1,1	1,5		23	23	22,5	22	21,5	21	20,5	19						
B-NM 32/12S/A	NM 32/12S/A	1,5	2		23,5	23,5	23	22,5	22	21,5	21	20,5						
B-NM 32/16B/A	NM 32/16B/A	1,5	2		29,5	29,5	29	28,5	27,5	27	26	25*	19	18,5	16,5	13		
B-NM 32/16A/B	NM 32/16A/B	2,2	3		35,5	35,5	35	34,5	34	33,5	33	32*	30*					
B-NM 32/20D/B	NM 32/20D/B	2,2	3		38	37,5	37	36	35	33,5	32							
B-NM 32/20C/A	NM 32/20C/A	3	4		45	44,5	44	43,5	42,5	41	40	38	36					
B-NM 32/20A/B	NM 32/20A/B	4	5,5		57,5	57	56	55,5	55	54,5	53,5	51,5	49					

B-NM	NM	P ₂		Q m³/h	15	16,8	18,9	21	24	27	30	33	37,8	39	42	45	48	54
		kW	HP		l/min	250	280	315	350	400	450	500	550	630	650	700	750	800
B-NM 40/12F/A	NM 40/12F/B	1,1	1,5	H m	14	13,5	13	12	11	9,5	8	6						
B-NM 40/12C/A	NM 40/12C/B	1,5	2		17,5	17	16,5	16	15	13,5	12	10,5	7,5	6,5				
B-NM 40/12A/B	NM 40/12A/C	2,2	3		22	22	21,5	21	20	19	18	16,5	14	13	11,5			
B-NM 40/16C/B	NM 40/16C/C	2,2	3		23	22,5	22	21,5	20	18,5	16,5	14,5	11	10	16,5	13		
B-NM 40/16B/A	NM 40/16B/B	3	4		29	28,8	28	27,5	26,5	25	23,5	21,5	18	17	14			
B-NM 40/16A/B	NM 40/16A/C	4	5,5		37	36,5	36,5	36	35	33,5	32	30,5	27	26	23,5	20	17	
B-NM 40/20D/B	NM 40/20D/C	4	5,5		39	38	37	35,5	33,5	30,5	27	22,5	14					
B-NM 40/20C/B	NM 40/20C/C	4	5,5		41,5	40,5	39,5	38	36	33,5								
B-NM 40/200B/A	NM 40/20B/A	5,5	7,5		50	49,5	48,5	47,5	45,5	43,5	41,5	37,5	30,5					
B-NM 40/200AR/A	NM 40/20AR/A	5,5	7,5		55	54,5	54	53	51	49								
B-NM 40/200A/A	NM 40/20A/A	7,5	10		57,5	57	56,5	55,5	54,5	52,5	50,5	48	42,5	40,5	35			
B-NM 4025C/C	NM 40/25C/C	9,2	12,5		61	61	60,5	59,5	58,5	56,5	53,5	49,5	41,5	40	33,5			
B-NM 4025B/C	NM 40/25B/C	11	15		69,5	69,5	69	68,5	67	65,5	63,5	60,5	53,5	51	45			
B-NM 4025A/C	NM 40/25A/C	15	20		90	90	89,5	89	88,5	87	85	83	77,5	76	70,5			

B-NM	NM	P ₂		Q m³/h	24	27	30	33	37,8	42	48	54	60	66	69	72	75	78	81	84	
		kW	HP		l/min	400	450	500	550	630	700	800	900	1000	1100	1150	1200	1250	1300	1350	1400
B-NM 50/12F/B	NM 50/12F/C	2,2	3	H m			15,5	15	14	13,5	12	10	8	6							
B-NM 50/12D/A	NM 50/12D/B	3	4				20	19,5	18,5	18	16,5	14,5	13	10,5	9	8					
B-NM 50/12A/B	NM 50/12A/C	4	5,5				24	24	23	22,5	21	19,5	17,5	15	14	12,5	11,5	10			
B-NM 50/12S/B	NM 50/12S/C	4	5,5				26,5	26	25,5	24,5	23,5	22	20	18	16,5	15,5	14	13	11		
B-NM 50/160B/B	NM 50/16B/B	5,5	7,5				31	30,5	29,5	28	26	24	21,5	19	17,5	15,5	13,5	11,5	9,5		
B-NM 50/160A/B	NM 50/16A/B	7,5	10				38,5	38	37,5	36,5	34,5	32,5	30	27	25,5	24	22,5	20,5	19		
B-NM 50/200B/C	NM 50/20B/C	9,2	12,5		48	47,5	47,5	47	45,5	44,5	42,5	40	37	33	30,5	28	25,5	23			
B-NM 50/200A/C	NM 50/20A/C	11	15		55	55	54,5	54,5	53,5	52	50	48	45	41,5	39,5	37	35	32,5			
B-NM 50/200S/C	NM 50/20S/C	15	20		60	60	59,5	59,5	58,5	57,5	55,5	53,5	50,5	47	45	43	40,5	37			
B-NM 5025C/C	NM 50/25C/C	11	15		55	54,5	54	53	51,5	49,5	46	41,5	35,5	28,5	24,5						
B-NM 5025B/C	NM 50/25B/C	15	20		69	68,5	68	67,5	66	64	61	57	52,5	46,5	43						
B-NM 5025A/C	NM 50/25A/C	18,5	25		80,5	80,5	80	79,5	78,5	77	74,5	71,5	67	61,5	58,5						

B-NM - B-NMS	NM - NMS	P ₂		Q m³/h	37,8	42	48	54	60	66	75	84	96	108	120	132	141	150		
		kW	HP		l/min	630	700	800	900	1000	1100	1250	1400	1600	1800	2000	2200	2350	2500	
B-NM 65/125E/A	NM 65/12E/C	4	5,5	H m	16,5	16,4	16,2	15,9	15,5	15,1	14,3	13,2	11,4	9,2						
B-NM 65/125C/B	NM 65/12C/B	5,5	7,5		21,1	21	20,8	20,6	20,3	19,9	19,1	18,2	16,5	14,4	11,8					
B-NM 65/125A/B	NM 65/12A/B	7,5	10		25,9	25,8	25,6	25,4	25,1	24,8	24,1	23,3	21,9	20	17,6					
B-NM 65/160D/B	NM 65/16D/B	7,5	10				24,3	24,1	23,9	23,6	23,1	22,3	20,8	18,8	16,3					
B-NM 65/160C/C	NM 65/16C/C	9,2	12,5				28,1	28,0	27,8	27,6	27,1	26,3	24,9	23,1	20,7	17,7				
B-NM 65/160B/C	NM 65/16B/C	11	15				32,6	32,5	32,3	32	31,5	30,8	29,5	27,9	25,7	23,0				
B-NM 65/160AR	NM 65/16AR	15	20				36,4	36,3	36,2	35,9	35,5	34,8	33,7	32,1	30,0	27,5				
B-NM 65/160A/C	NM 65/16A/C	15	20				40,5	40,4	40,2	40	39,5	38,8	37,6	36,1	34,2	31,7				
B-NM 65/200C/C	NM 65/20C/C	15	20				44	43,8	43,5	43,1	42,3	41,2	39,4	37,1	34,4	31,4	28,8			
B-NM 65/200B/C	NM 65/20B/C	18,5	25				50,5	50,4	50,2	49,9	49,2	48,3	46,8	44,8	42,5	39,8	37,5			
B-NM 65/200A/B	NM 65/20A/B	22	30				57	57	57	56,5	56	55,5	54	52,5	50	47,5	45,5			
B-NM 65/250C/B	NM 65/25C	22	30				64	63,5	63	61,5	60	57,5	54,5*	50*						
B-NMS 65/250B/A	NMS 65/250B	30	40				79,5	79	78,5	78	77	75	72*	67*						
B-NMS 65/250A	NMS 65/250A	37	50				90	89,5	89	88,5	87,5	86	83,5*	78,5*						

Тех. характеристики n ≈ 2900 об./мин.

B-NM - B-NMS	NM - NMS	P ₂		Q m ³ /h l/min	H m																
		kW	HP		75	84	96	108	120	132	150	168	180	192	210	240	270	300			
					1250	1400	1600	1800	2000	2200	2500	2800	3000	3200	3500	4000	4500	5000			
B-NM 80/160E/B	NM 80/16E/B	7,5	10	21,5	20,9	19,9	18,7	17,4	15,9	13,4	10,6										
B-NM 80/160D/C	NM 80/16D/C	9,2	12,5	25,2	24,5	23,5	22,4	21,1	19,6	17,2	14,4										
B-NM 80/160C/C	NM 80/16C/C	11	15	28,7	28,2	27,4	26,4	25,1	23,8	21,3	18,5	16,4									
B-NM 80/160B/C	NM 80/16B/C	15	20	34,8	34,5	33,8	33	32,1	30,9	28,9	26,4	24,5	22,4								
B-NM 80/160A/C	NM 80/16A/C	18,5	25	39,9	39,6	39	38,2	37,4	36,4	34,5	32,2	30,3	28,1								
B-NMS 80/200B/A	NM 80/20B	22	30	46,5	46	45,5	44,5	43,5	42	39*	35,5*	32*									
B-NMS 80/200A/A	NMS 80/200A	30	40	56	55,5	55	54	53	52	49,5*	46*	43*									
B-NMS 80/250E/A	NM 80/25E	22	30	51	50	48,5	46,5	44,5	42	38*	33*	29*									
B-NMS 80/250D/A	NMS 80/250D	30	40	65	64	62,5	61	59	56,5	53*	49*	45,5*	41*								
B-NMS 80/250C/A	NMS 80/250C/A	37	50	73,5	73	72	70,5	69	67	63*	59*	55,5*	51,5*								
B-NMS 80/250B/A	NMS 80/250B/A	45	60	84	83,5	82,5	81,5	80	78	74,5*	70,5*	67*	63*								
B-NMS 80/250A/A	NMS 80/250A/A	55	75	95	94,5	93,5	92,5	91,5	90	87,5*	84*	80,5*	76,5*								
B-NMS 100/200E/A	NM 100/20E	18,5	25				30	29,5	29	28	27	26	25	23	19*						
B-NMS 100/200D/A	NM 100/20D	22	30				36	35,5	35	34	33	32	31	29	24,5*	19*					
B-NMS 100/200C/A	NMS 100/200C	30	40				45	44,5	44	43,5	42,5	41,5	40,5	39	34,5*	29*	22°				
B-NMS 100/200B/A	NMS 100/200B/A	37	50				54	53,5	53	52,5	51,5	50,5	49,5	48	44*	38,5*	32°				
B-NMS 100/200A/A	NMS 100/200A/A	45	60				61,5	61	60,5	60	59,5	58,5	58	56,5	53*	48*	42°				
B-NMS 100/250B/A	NMS 100/250B/A	55	75				73,5	73	72,5	71,5	70	68,5	67	65	61*	55,5*	48,5°				
B-NMS 100/250A/A	NMS 100/250A/A	75	100				91	90,5	90	89,5	88,5	88	87	85	81*	75*	67°				

NM Стандартное исполнение.

B-NM Исполнение из бронзы.

P₂ Номинальная мощность двигателя.

H Общая высота напора в м.

* Максимальная манометр. высота всасывания 1–2 м.

◦ При положительном напоре 1 м.

Допуски согласно стандарта UNI EN ISO 9906:2012

Номинальные параметры тока

P ₂		230V Δ / 400V Y 400V Δ / 690V Y			I _A /I _N
kW	HP	I _N A	I _N A	I _N A	
0,55	0,75	4	2,3		4,8
0,75	1	4	2,3		6,1
1,1	1,5	4,6	2,7		5,5
1,5	2	7,5	4,3		6,1
2,2	3	9,2	5,3		8,4
3	4	11,5	6,6		8,2
4	5,5		9,6	5,5	8,9
5,5	7,5		10,8	6,2	9,1
7,5	10		14,3	8,3	9,1
9,2	12,5		18,5	10,7	8,2
11	15		21,5	12,4	8,5
15	20		27,3	15,8	9,5
18,5	25		34	19,6	9,5
22	30		41	23,7	9,5
30	40		54	31,2	8,8
37	50		64	36,9	7,2
45	60		77	44,5	7,3
55	75		93	53,7	6,8
75	100		128	73,9	7

P₂ Номинальная мощность двигателя.

I_A/I_N Пиковая сила тока/Номинальная сила тока

Характеристические кривые $n \approx 2900$ об./мин.

2

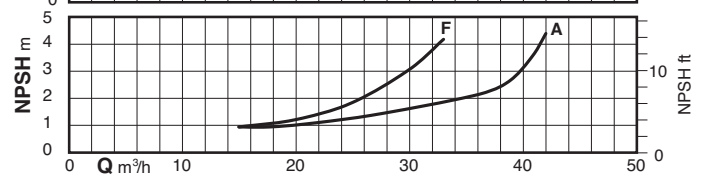
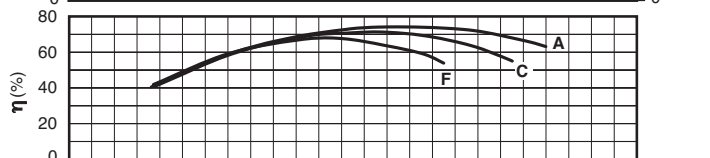
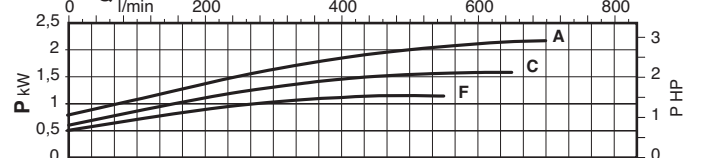
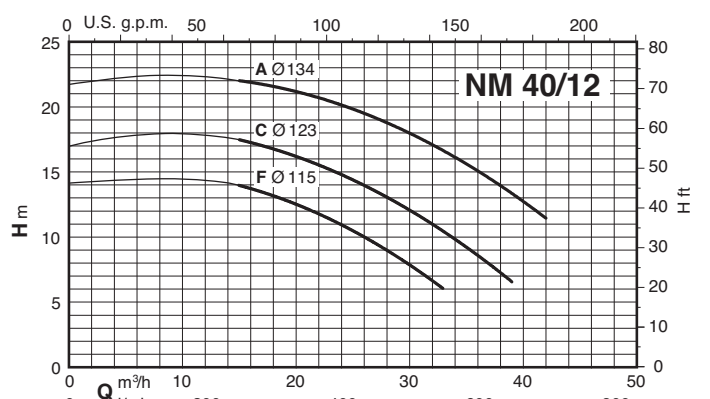
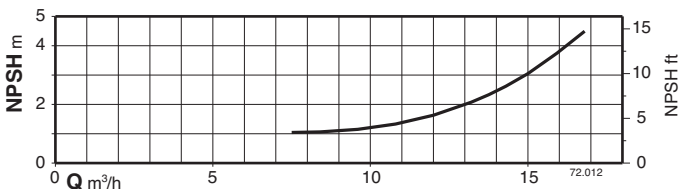
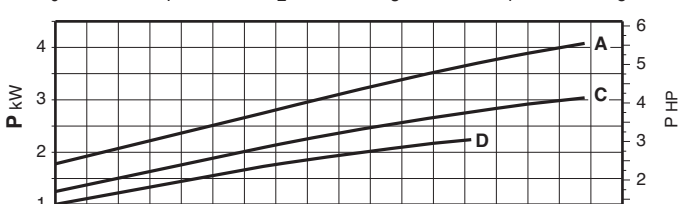
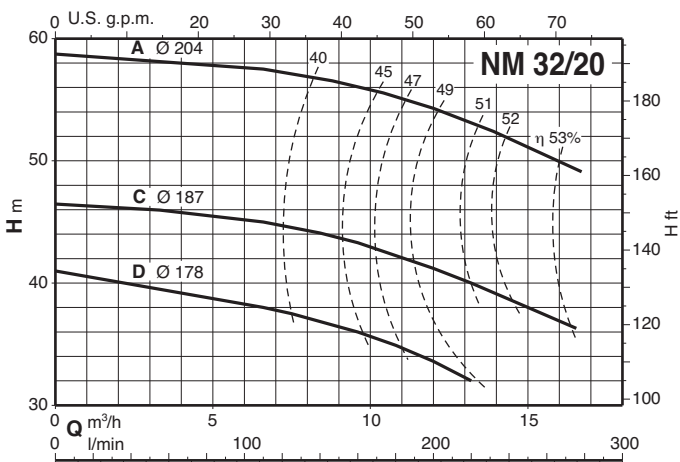
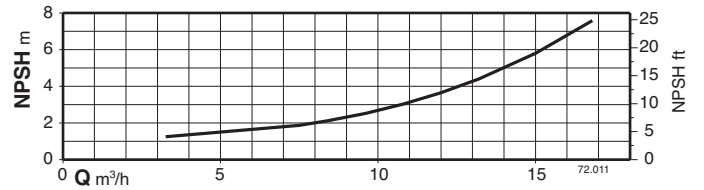
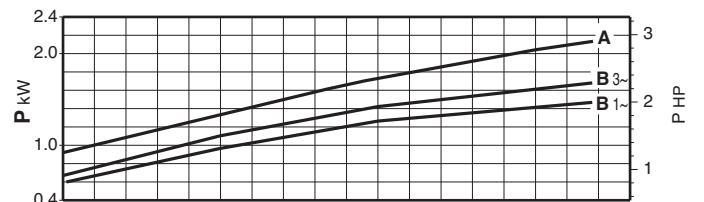
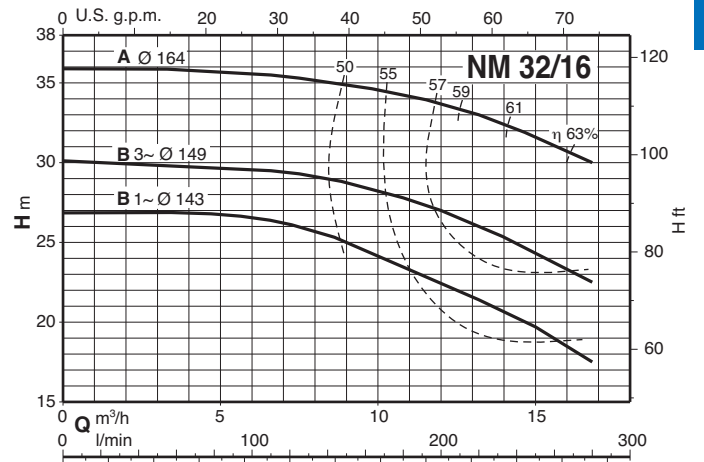
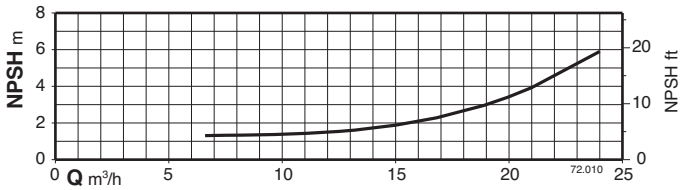
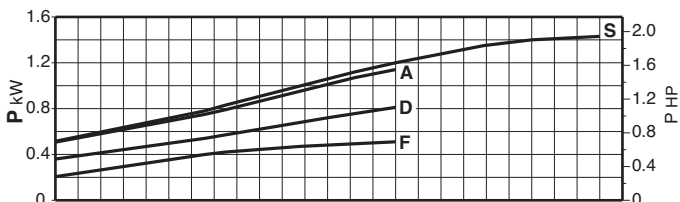
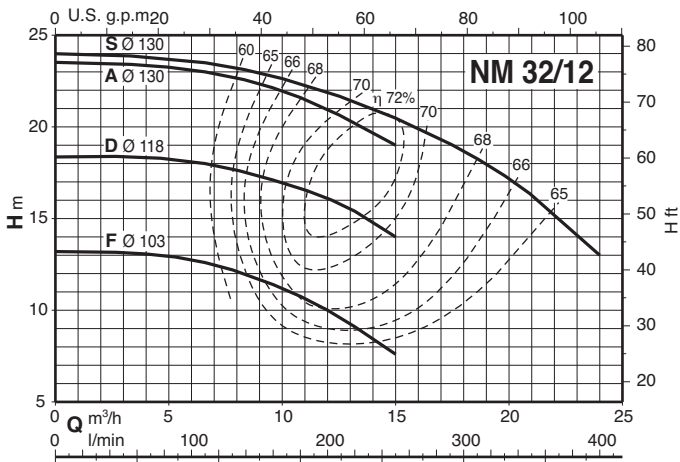

Характеристические кривые $n \approx 2900$ об./мин.

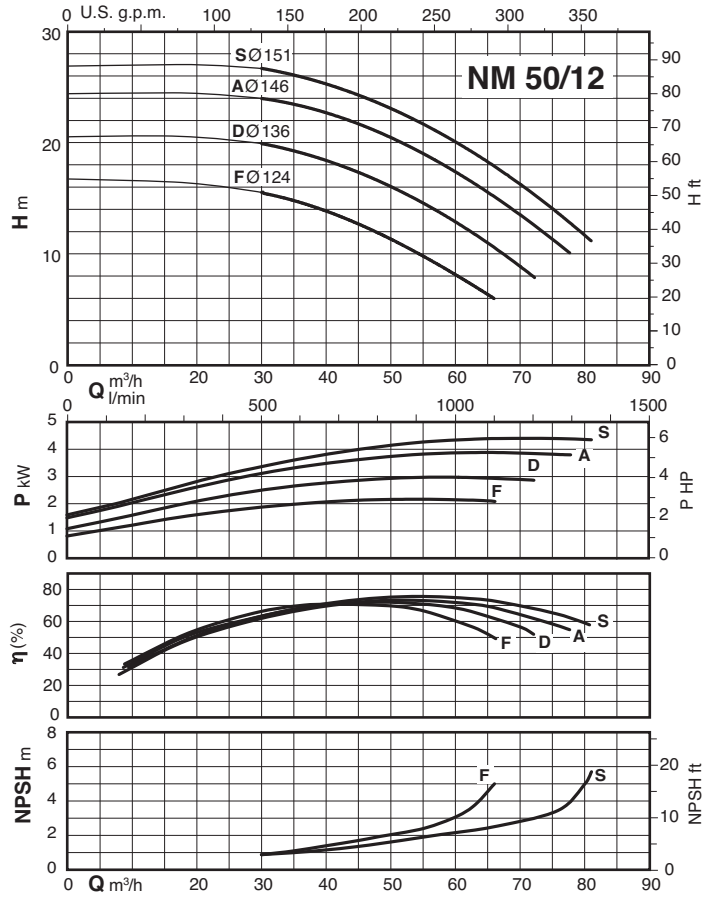
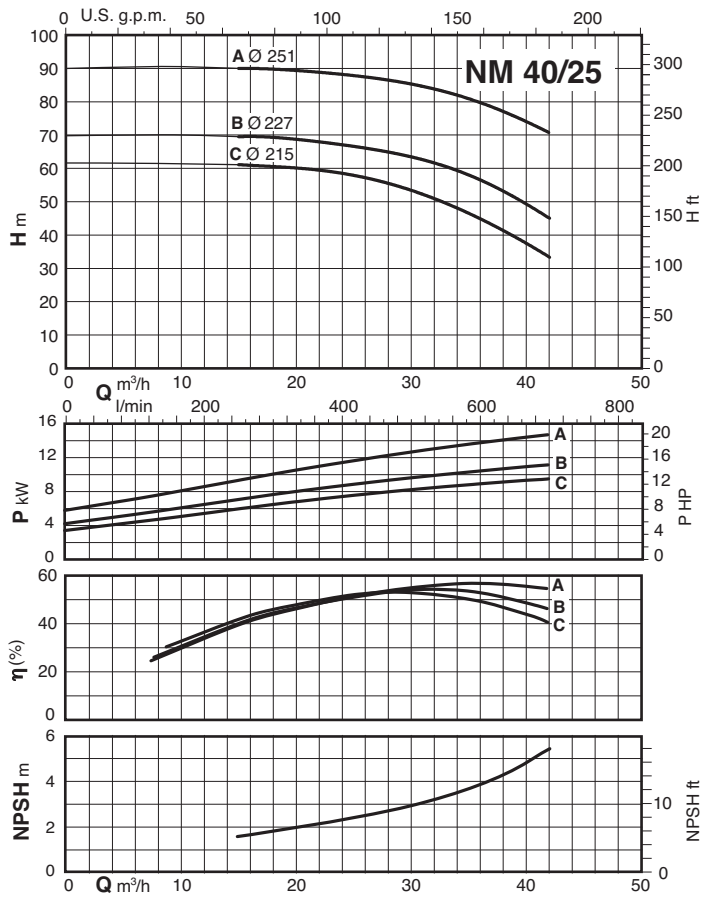
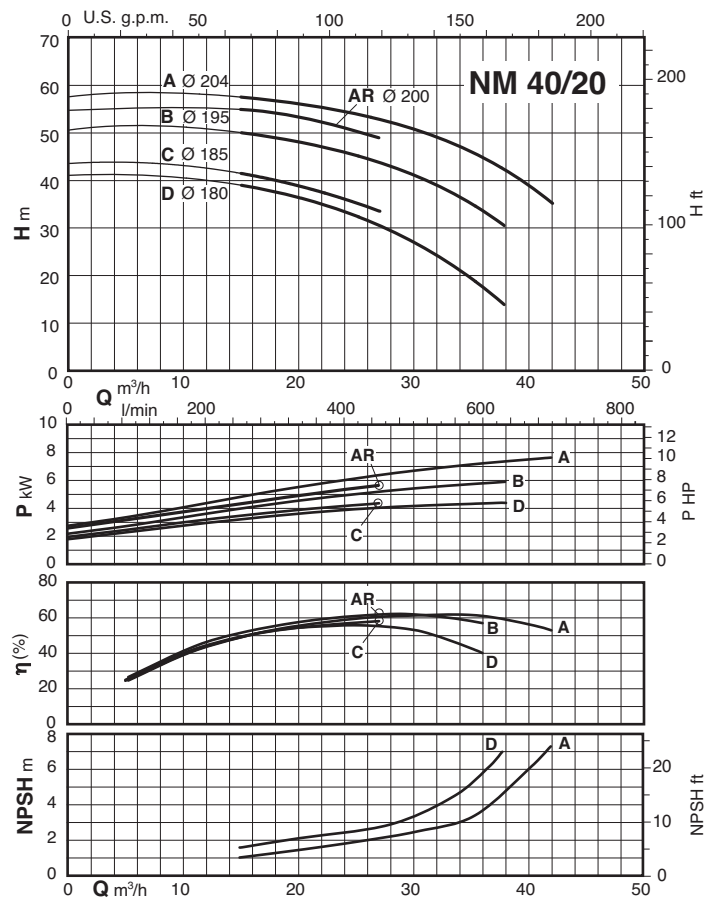
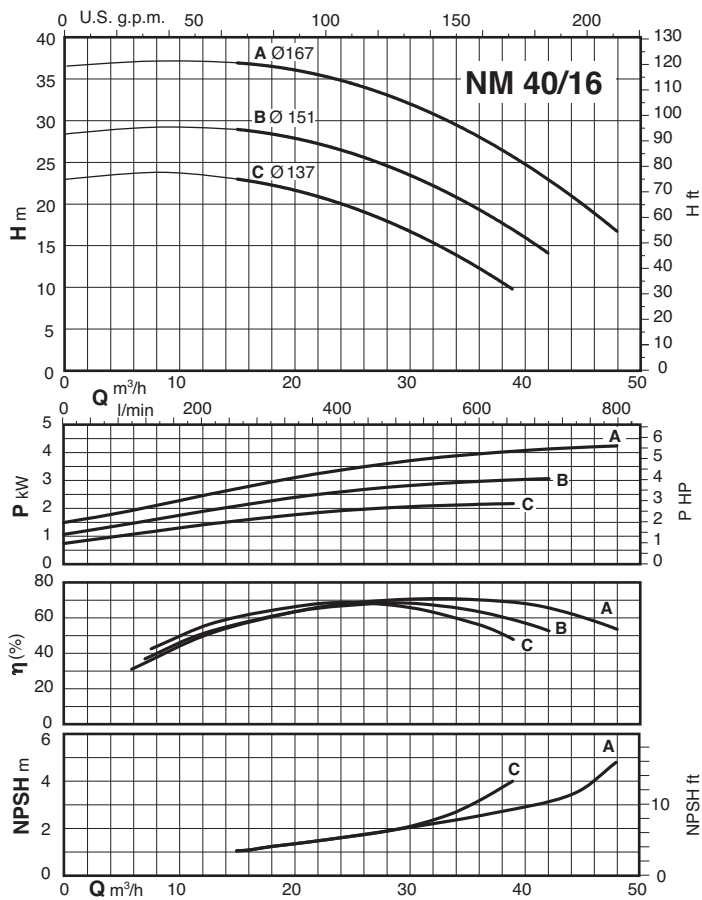

Характеристические кривые $n \approx 2900$ об./мин.

2

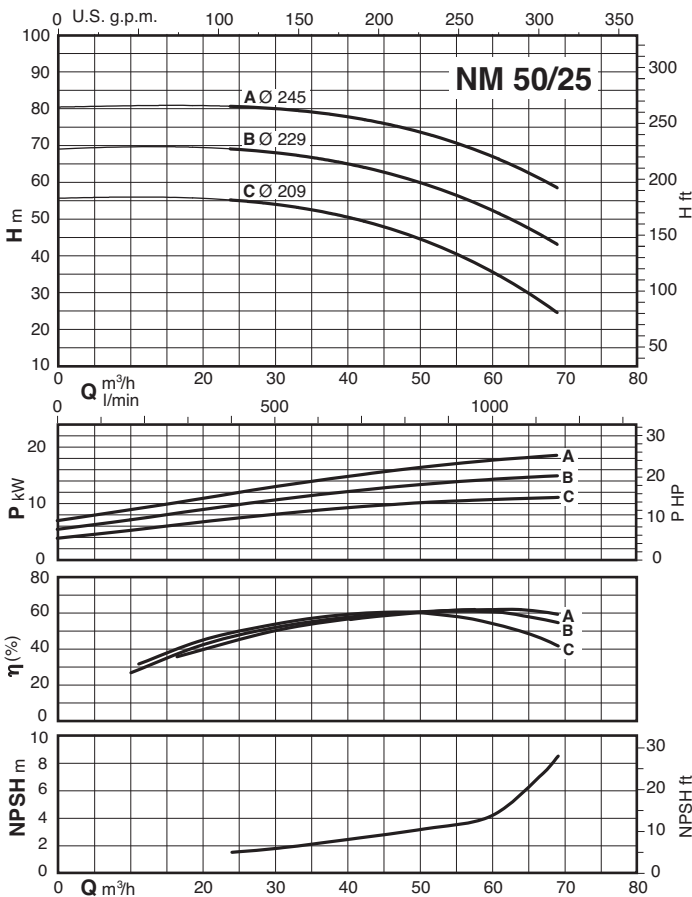
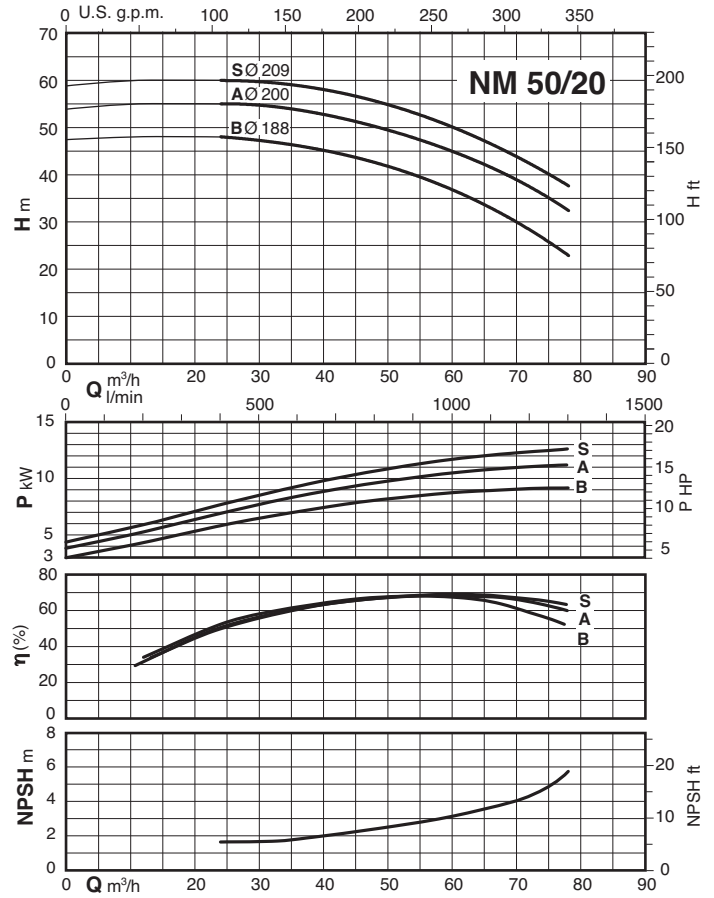
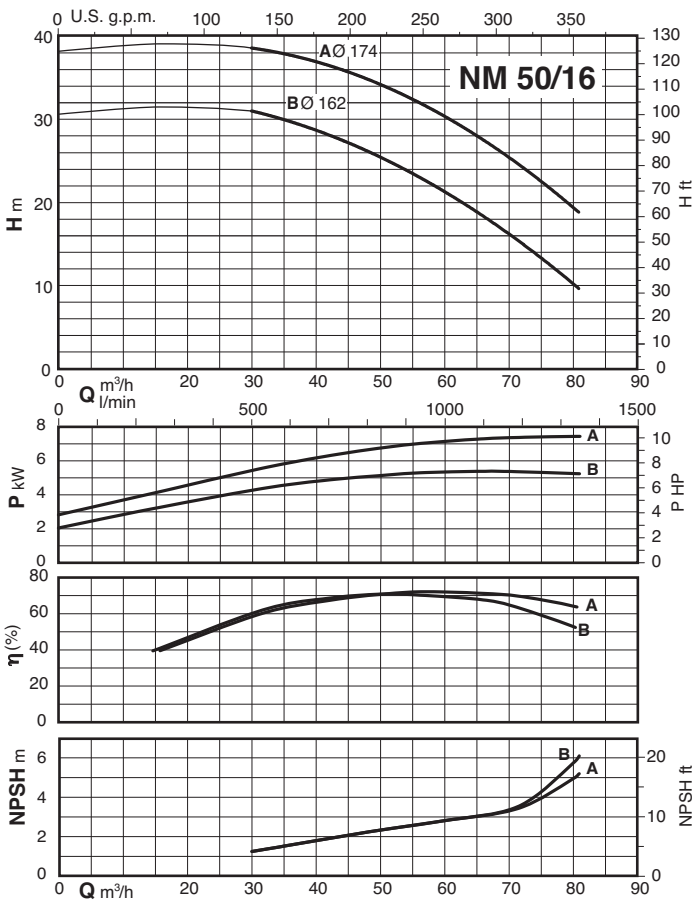

Характеристические кривые $n \approx 2900$ об./мин.

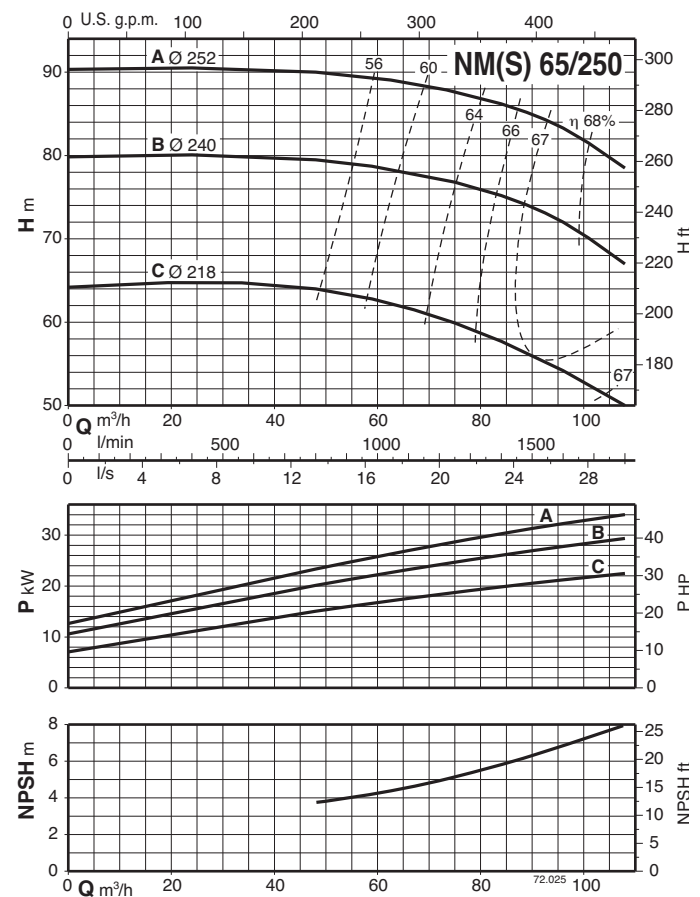
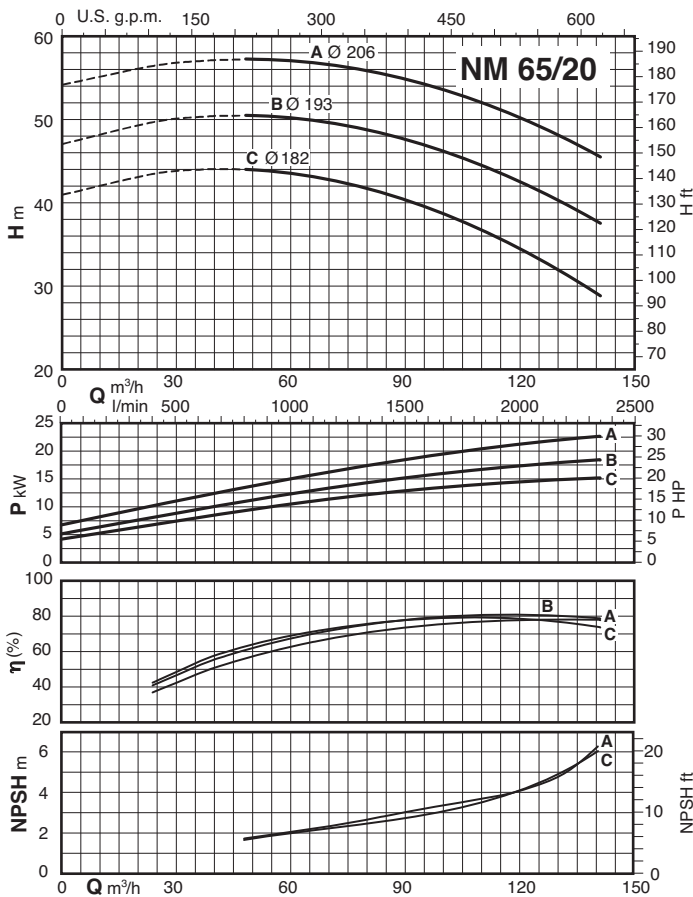
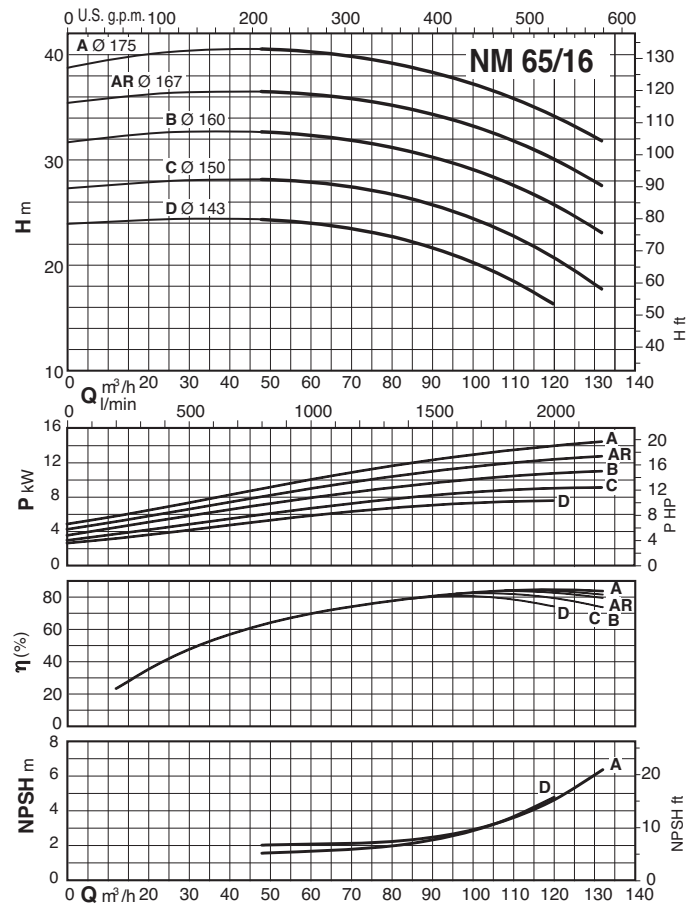
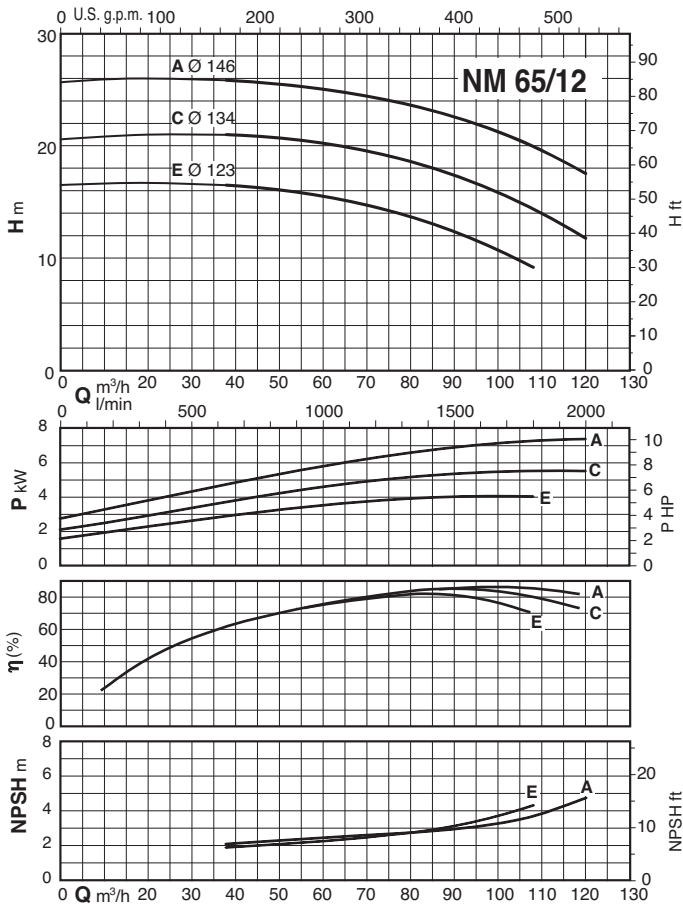

Характеристические кривые $n \approx 2900$ об./мин.

2

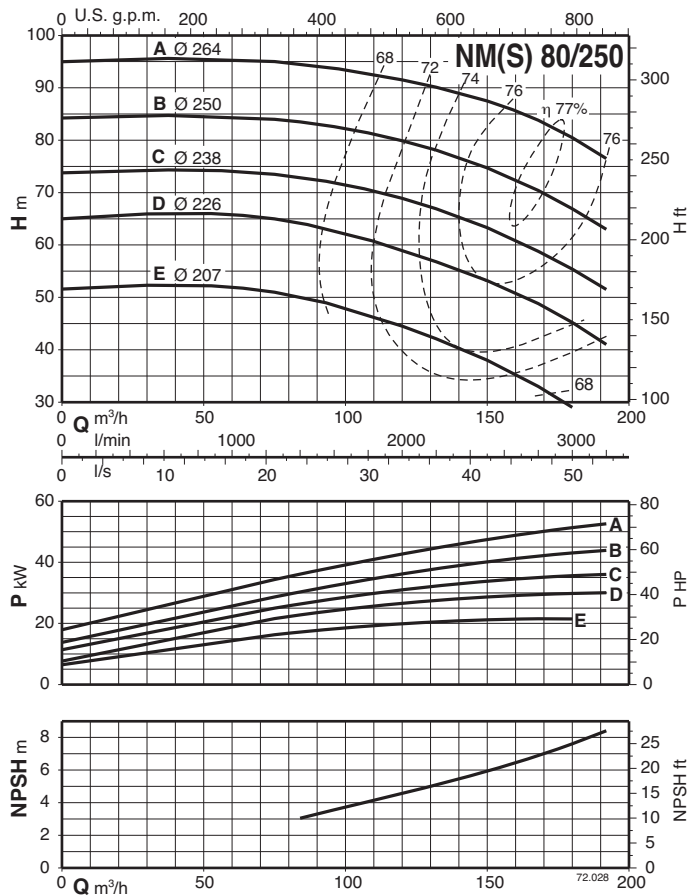
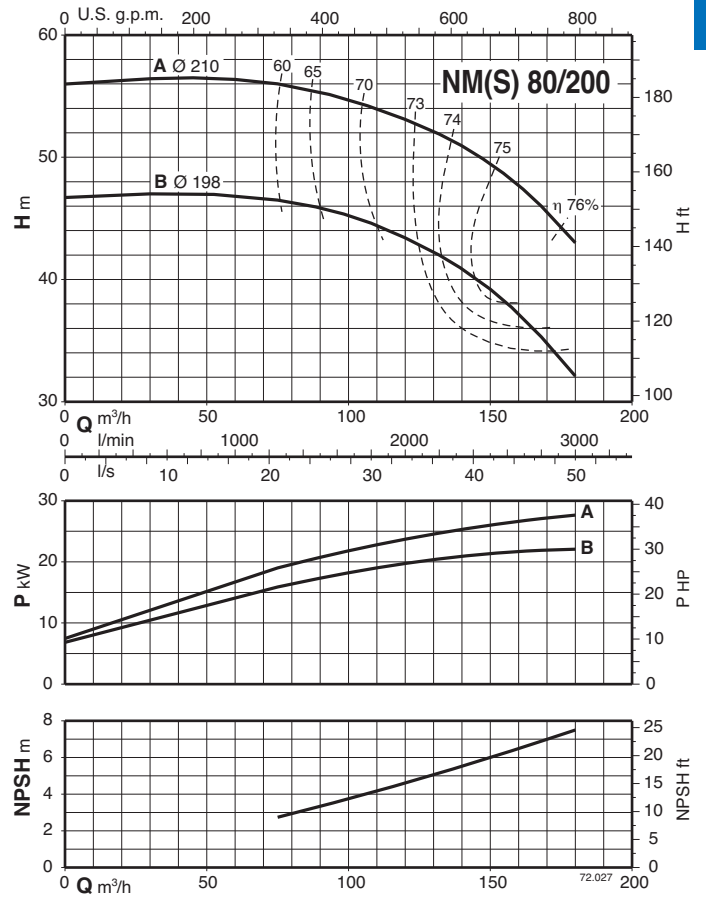
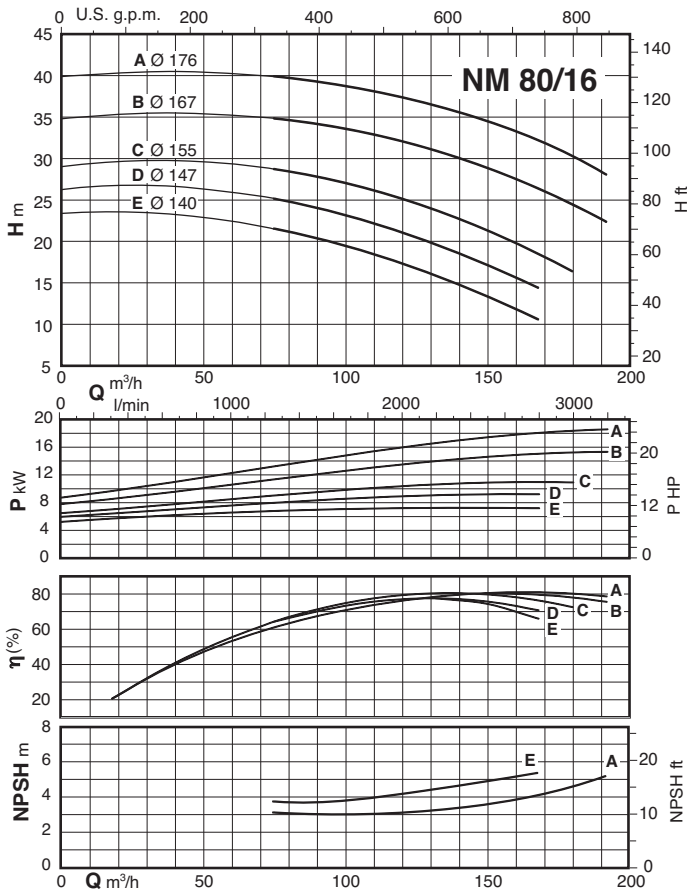

Характеристические кривые $n \approx 2900$ об./мин.

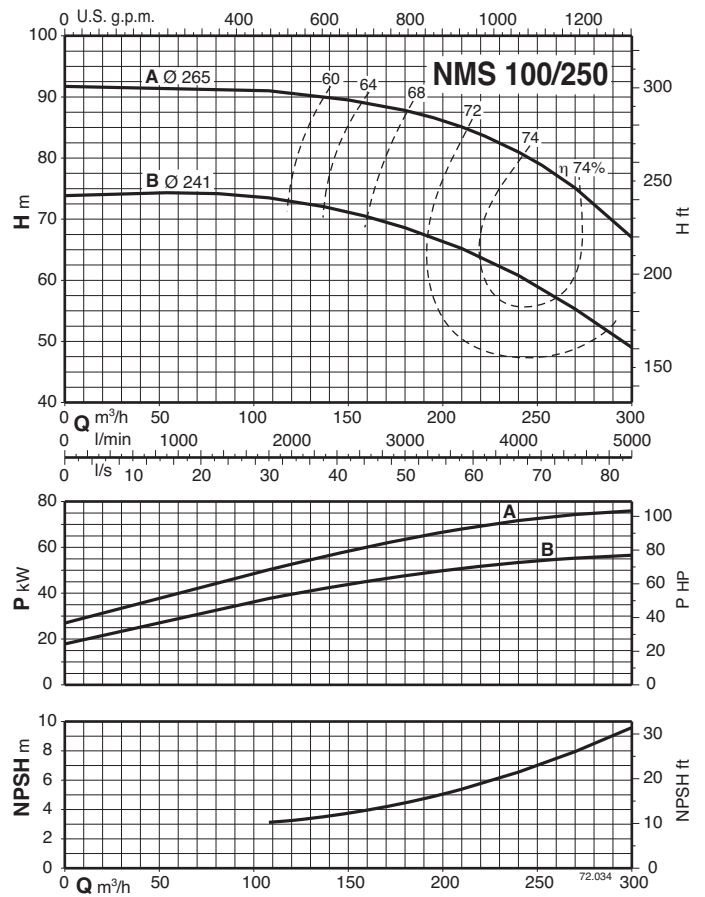
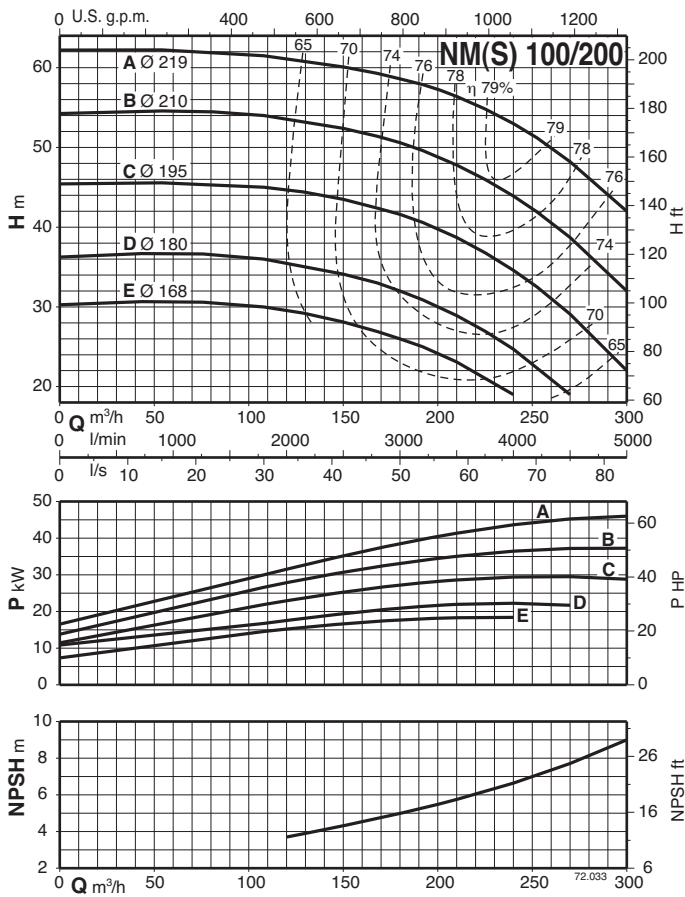

Размеры и вес

2



Рис.	NM	MM																				kg						
		DN1	DN2	a	fM	h1	h2	H	h4	m1	m2	n1	n2	n3	n5	w1	b	b1	s	s1	l1	l2	w	m4	m5	g1	g2	
1	NM 32/12DE-FE	50	32	80	405	112	140	240	-	100	70	190	140	37	-	-	50	-	14	-	93	97	245	-	-	12	-	24-24
	NM 32/12S/A-A/A																											27-26
	NM 32/16B/A	50	32	80	410	132	160	260	-	100	70	240	190	47	-	-	50	-	14	-	120	120	250	-	-	12	-	34
	NM 32/16A/B				450																		290	-	-			39
	NM 32/20D/B	50	32	80	450	160	180	288	-	100	70	240	190	62	-	-	50	-	14	-	140	140	290	-	-	12	-	42
	NM 32/20C/A				475			298						60									295	-	-			47
	NM 32/20A/B				475			298						60									295	-	-			51
	NM 40/12C/B-F/B	65	40	80	410	112	140	240	-	100	70	210	160	37	-	-	50	-	14	-	100	113	250	-	-	12	-	29-27
	NM 40/12A/C				450																		290	-	-			32
	NM 40/16C/C	65	40	80	450	132	160	260	-	100	70	240	190	47	-	-	50	-	14	-	119	119	290	-	-	12	-	39
	NM 40/16B/B				475			270						45									295	-	-			46
	NM 40/16A/C				475			270						45									295	-	-			48
	NM 40/20C/B-D/B	65	40	100	495	160	180	298	-	100	70	265	212	60	-	-	50	-	14	-	140	140	295	-	-	12	-	54-53
	NM 40/20A/A-AR/A-B/A				525			320						49									320	-	-			73-67-67
	NM 40/25C/C	65	40	100	640	180	225	365	-	125	95	320	250	50	-	-	65	-	14	-	175	175	400	-	-	15	-	108
	NM 40/25B/C				690																		460	-	-			117
	NM 40/25A/C				715																		460	-	-			139
	NM 50/12F/C	65	50	100	470	132	160	260	-	100	70	240	190	47	-	-	50	-	14	-	121	137	290	-	-	12	-	40
	NM 50/12D/B				495			270						45									295	-	-			47
	NM 50/12A/C-S/C				495			270						45									295	-	-			49-49
NM 50/16A/B-B/B	65	50	100	525	160	180	320	-	100	70	265	212	49	-	-	50	-	14	-	127	141	320	-	-	14	-	70,5-64	
NM 50/20B/C	65	50	100	640	160	200	345	-	100	70	265	212	40	-	-	50	-	14	-	140	153	400	-	-	15	-	100	
NM 50/20A/C				690																		460	-	-			109	
NM 50/20S/C				720																		460	-	-			131	
NM 50/25C/C	65	50	100	695	180	225	365	-	125	95	320	250	50	-	-	65	-	14	-	175	175	465	-	-	15	-	122	
NM 50/25B/C				720																		465	-	-			145	
NM 50/25A/C				720																		465	-	-			151	
NM 65/12E/C	80	65	100	500	160	180	298	-	125	95	280	212	60	-	-	65	-	14	-	134	156	300	-	-	15	-	51,9	
NM 65/12A/B-C/B				530			320						49									325	-	-			70,7-64,7	
NM 65/16D/B	80	65	100	525	160	200	320	-	125	95	280	212	49	-	-	65	-	14	-	150	172	320	-	-	15	-	70,5	
NM 65/16C/C				640			345						40									410	-	-			93	
NM 65/16B/C				690			345						40									410	-	-			112	
NM 65/16A/C-AR				715			345						40									460	-	-			127	
NM 65/20C/C	80	65	100	715	180	225	365	-	125	95	320	250	50	-	-	65	-	14	-	155	175	460	-	-	15	-	136	
NM 65/20B/C																							-	-			141	
2	NM 65/20A/A	80	65	100	762	202	225	408	22	125	95	320	250	-	254	20	80	90	14	14	155	175	182	400	360	-	42*	185
	NM 65/25C	80	65	100	762	202	250	408	2	160	120	360	280	-	254	20	80	90	18	14	175	190	182	400	360	-	42*	201
1	NM 80/16E/B	100	80	125	545	180	225	340	-	125	95	320	250	60	-	-	65	-	14	-	165	193	320	-	-	15	-	77,5
	NM 80/16D/C				670			365					50									415	-	-			101	
	NM 80/16C/C				720			365					50									415	-	-			120	
	NM 80/16B/C				745			365					50									465	-	-			132	
	NM 80/16A/C				745			365					50									465	-	-			138	
2	NM 80/20B	100	80	125	787	202	250	408	22	125	95	345	280	-	254	20	80	90	18	14	170	194	182	400	360	-	42*	194
	NM 80/25E	100	80	125	787	202	280	408	2	160	120	400	315	-	254	20	80	90	18	14	191	210	182	400	360	-	42*	203
1	NM 100/20E	125	100	125	739	200	280	386	-	160	120	360	280	60	-	-	80	-	18	-	180	212	458	-	-	21	-	179
2	NM 100/20D	125	100	125	787	202	280	408	2	160	120	360	280	-	254	20	80	90	18	14	180	212	182	400	360	-	42*	195

Насосы с сальниковым уплотнением, размеры под заказ.

Размеры и вес

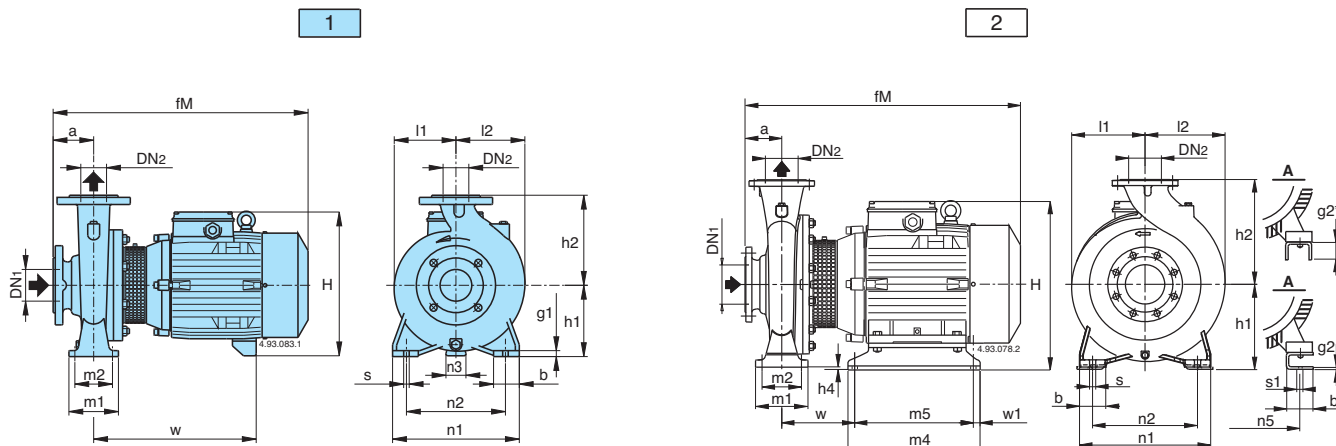

Рис.	NM	MM																				kg		
		DN 1	DN 2	a	fM	AG	AS	h1	h2	H	h4	m1	m2	n1	n2	n3	b	s	l1	l2	w		g1	
1	NM EI 32/12DE-FE	50	32	80	435	190	105	112	140	398	-	100	70	190	140	37	50	14	93	97	245	12	30,4-30,4	
	NM EI 32/12S/A-A/A	50	32	80	470	190	105	118	132	160	418	-	100	70	240	190	47	50	14	120	120	250	12	32,4-33,4
	NM EI 32/16B/A	50	32	80	470	190	105	118	132	160	418	-	100	70	240	190	47	50	14	120	120	250	12	40,4
	NM EI 32/16A/B	50	32	80	470	190	105	118	132	160	418	-	100	70	240	190	47	50	14	120	120	290	12	46,5
	NM EI 32/20D/B	50	32	80	485	210	118	160	180	180	446	-	100	70	240	190	62	50	14	140	140	290	12	49,5
	NM EI 32/20C/A	50	32	80	485	210	118	160	180	180	454	-	100	70	240	190	60	50	14	140	140	295	12	54,5
	NM EI 32/20A/B	50	32	80	485	210	118	160	180	180	454	-	100	70	240	190	60	50	14	140	140	295	12	59
	NM EI 40/12C/B-F/B	65	40	80	440	190	105	112	140	140	398	-	100	70	210	160	37	50	14	100	113	250	12	33,4-35,4
	NM EI 40/12A/C	65	40	80	470	210	118	112	140	140	398	-	100	70	210	160	37	50	14	100	113	290	12	39,5
	NM EI 40/16C/C	65	40	80	470	210	118	132	160	160	418	-	100	70	240	190	47	50	14	119	119	290	12	46,5
	NM EI 40/16B/B	65	40	80	485	210	118	132	160	160	426	-	100	70	240	190	45	50	14	119	119	295	12	53,5
	NM EI 40/16A/C	65	40	80	485	210	118	132	160	160	426	-	100	70	240	190	45	50	14	119	119	295	12	56
	NM EI 40/20C/B-D/B	65	40	100	505	210	118	160	180	180	454	-	100	70	265	212	60	50	14	140	140	295	12	61-62
	NM EI 40/20AR/A-B/A	65	40	100	525	281	153	160	180	180	482	-	100	70	265	212	49	50	14	140	140	320	12	75-75
	NM EI 40/20A/A	65	40	100	535	281	153	160	180	180	528	-	100	70	265	212	49	50	14	140	140	320	12	87,8
	NM EI 40/25C/C	65	40	100	640	281	153	180	225	225	573	-	125	95	320	250	50	65	14	175	175	400	15	122,8
	NM EI 40/25B/C	65	40	100	690	281	153	180	225	225	573	-	125	95	320	250	50	65	14	175	175	460	15	131,8
	NM EI 50/12F/C	65	50	100	490	210	118	132	160	160	418	-	100	70	240	190	47	50	14	121	137	290	12	47,5
	NM EI 50/12D/B	65	50	100	505	210	118	132	160	160	426	-	100	70	240	190	45	50	14	121	137	295	12	54,5
	NM EI 50/12A/C-S/C	65	50	100	505	210	118	132	160	160	426	-	100	70	240	190	45	50	14	121	137	295	12	57-57
	NM EI 50/16B/B	65	50	100	525	281	153	160	180	180	482	-	100	70	265	212	49	50	14	127	141	320	14	72
	NM EI 50/16A/B	65	50	100	535	281	153	160	180	180	528	-	100	70	265	212	49	50	14	127	141	320	14	85,3
	NM EI 50/20B/C	65	50	100	640	281	153	160	200	200	553	-	100	70	265	212	40	50	14	140	153	400	15	114,8
	NM EI 50/20A/C	65	50	100	690	281	153	160	200	200	553	-	100	70	265	212	40	50	14	140	153	460	15	123,8
	NM EI 50/25C/C	65	50	100	695	281	153	180	225	225	573	-	125	95	320	250	50	65	14	175	175	465	15	136,8
	NM EI 65/12E/C	80	65	100	510	210	118	160	180	180	482	-	125	95	280	212	60	65	14	134	156	300	15	59,9
NM EI 65/12C/B	80	65	100	530	281	153	160	180	180	528	-	125	95	280	212	49	65	14	134	156	325	15	72,7	
NM EI 65/12A/B	80	65	100	540	281	153	160	180	180	528	-	125	95	280	212	49	65	14	134	156	325	15	85,5	
NM EI 65/16D/B	80	65	100	525	281	153	160	200	200	528	-	125	95	280	212	49	65	14	150	172	320	15	85,3	
NM EI 65/16C/C	80	65	100	640	281	153	160	200	200	553	-	125	95	280	212	40	65	14	150	172	410	15	107,8	
NM EI 65/16B/C	80	65	100	690	281	153	160	200	200	553	-	125	95	280	212	40	65	14	150	172	410	15	126,8	
NM EI 80/16E/B	100	80	125	555	281	153	180	225	225	548	-	125	95	320	250	60	65	14	165	193	320	15	92,3	
NM EI 80/16D/C	100	80	125	670	281	153	180	225	225	573	-	125	95	320	250	50	65	14	165	193	415	15	115,8	
NM EI 80/16C/C	100	80	125	720	281	153	180	225	225	573	-	125	95	320	250	50	65	14	165	193	415	15	134,8	

Размеры и вес

2

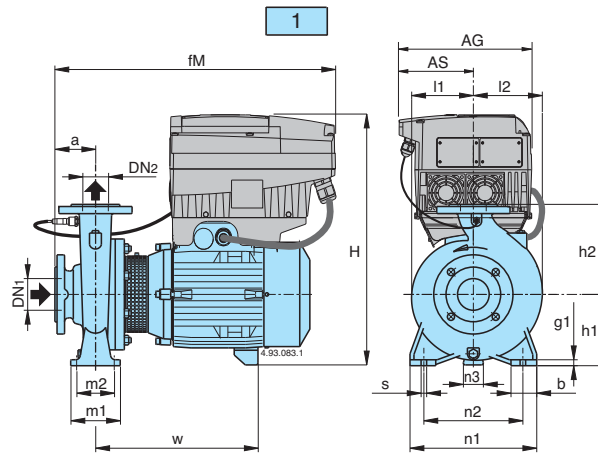

Рис.	NMS	мм																										kg			
		DN1	DN2	a	fM	h1	h2	H	m1	m2	n1	n2	A	n5	w1	b	AA	b1	s	K	s1	l1	l2	w	BB	m4	B		m5	HA	g2
2	NMS 65/250B	80	65	100	961	200	250	486	160	120	360	280	-	279	20	80	-	70	18	-	15	177	189	333	-	440	-	400	-	20	269
1	NMS 65/250A/A	80	65	100	1009	200	250	515	160	120	360	280	318	-	-	80	70	-	18	19	-	200	200	406	355	-	305	-	25	-	321
1	NMS 80/200A	100	80	125	986	180	250	466	125	95	345	280	279	-	-	65	65	-	14	19	-	170	194	394	328	-	279	-	20	-	256
2	NMS 80/250D	100	80	125	986	200	280	486	160	120	400	315	-	279	20	80	-	70	18	-	15	191	211	333	-	440	-	400	-	20	276
1	NMS 80/250C/A	100	80	125	1034	200	280	515	160	120	400	315	318	-	-	80	70	-	18	19	-	200	210	406	355	-	305	-	25	-	345
1°	NMS 80/250B/A	100	80	125	1129	225	280	563	298	258	410	315	356	-	-	-	80	-	18	19	-	225	225	445	361	-	311	-	34	-	437
2°	NMS 80/250A/A	100	80	125	1198	280	280	690	260	220	410	315	-	406	25	-	-	100	18	-	24	275	275	443	-	500	-	450	-	8	534
2	NMS 100/200C	125	100	125	986	200	280	486	160	120	360	280	-	279	20	80	-	70	18	-	15	180	212	333	-	440	-	400	-	20	270
1	NMS 100/200B/A	125	100	125	1034	200	280	515	160	120	360	280	318	-	-	80	70	-	18	19	-	200	212	406	355	-	305	-	25	-	338
1°	NMS 100/200A/A	125	100	125	1129	225	280	563	298	258	410	315	356	-	-	-	80	-	18	19	-	225	225	445	361	-	311	-	34	-	426
2°	NMS 100/250B/A	125	100	140	1213	280	280	690	260	220	410	315	-	440	25	-	-	100	18	-	24	275	275	443	-	500	-	450	-	8	545
1°	NMS 100/250A/A	125	100	140	1286	280	280	713	260	220	410	315	457	-	-	-	100	-	18	24	-	275	275	516	479	-	368	-	40	-	648

Фланцы EN 1092-2, PN 10

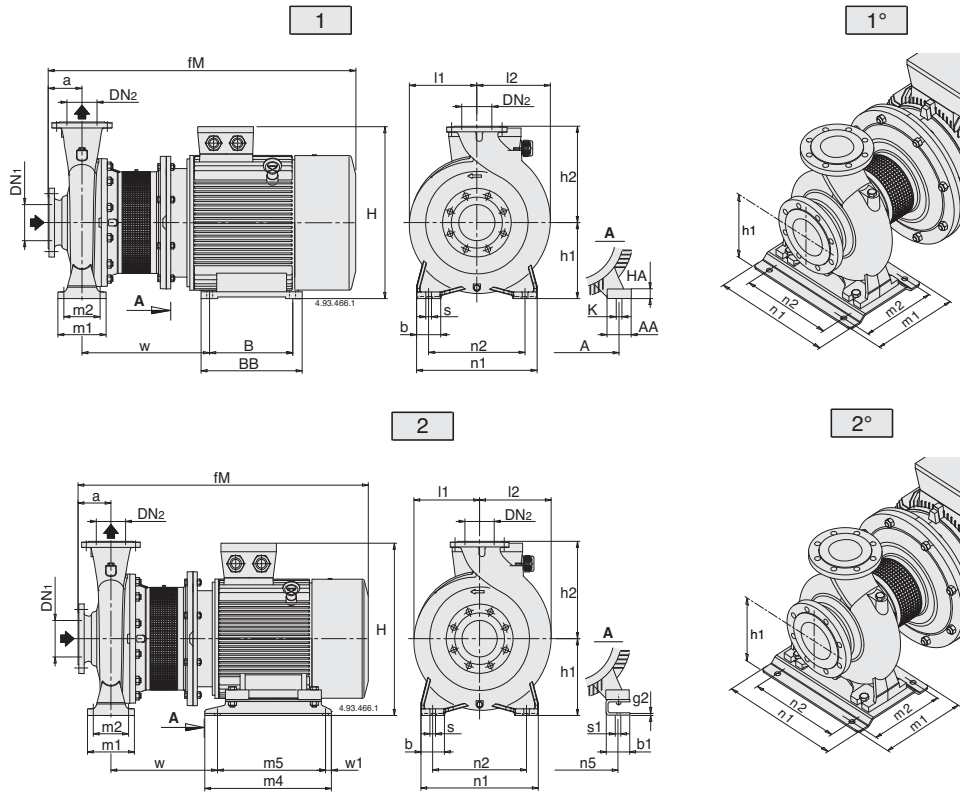
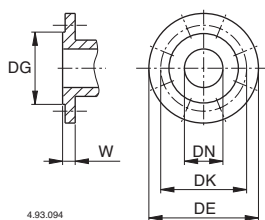

4.93.094

мм						
DN	DG	DK	DE	Отверстия		W
				N°	Ø	
32	76	100	140	4	19	18
40	84	110	150	4	19	18
50	99	125	165	4	19	20
65	118	145	185	4	19	20
80	132	160	200	8	19	22
100	156	180	220	8	19	24
125	184	210	250	8	19	24

Размеры и вес



Рис.	B- NM	MM																						kg				
		DN1	DN2	a	fM	h1	h2	H	h4	m1	m2	n1	n2	n3	n5	w1	b	b1	s	s1	l1	l2	w	m4	m5	g1	g2	B-NM
1	B-NM 32/12D-F B-NM 32/12S/A-A/A	50	32	80	405	112	140	240	-	100	70	190	140	37	-	-	50	-	14	-	93	97	245	-	-	12	-	27-27 30-28
	B-NM 32/16B/A B-NM 32/16A/B	50	32	80	410 450	132	160	260	-	100	70	240	190	47	-	-	50	-	14	-	120	120	250 290	-	-	12	-	38,5 42
	B-NM 32/20D/B B-NM 32/20C/A B-NM 32/20A/B	50	32	80	450 475 475	160	180	288 298 298	-	100	70	240	190	45 60 60	-	-	50	-	14	-	140	140	290 295 295	-	-	12	-	47,5 56,5 58
	B-NM 40/12C/A-F/A B-NM 40/12A/B	65	40	80	410 450	112	140	240	-	100	70	210	160	37	-	-	50	-	14	-	100	113	250 290	-	-	12	-	33-31 36
	B-NM 40/16C/B B-NM 40/16B/A B-NM 40/16A/B	65	40	80	450 475 475	132	160	260 270 270	-	100	70	240	190	47 45 45	-	-	50	-	14	-	119	119	290 295 295	-	-	12	-	43 50 53
	B-NM 40/20C/B-D/B B-NM 40/200A/A-AR/A-B/A	65	40	100	495 580	160	180	298 320	-	100	70	265	212	60 49	-	-	50	-	14	-	140	140	295 375	-	-	12	-	59,5-59 80,5-75
	2	B-NM 4025/C/C B-NM 4025/B/C B-NM 4025/A/C	65	40	100	635 685 710	192	225	377	12	125	95	320	250	-	216	20	65	69	14	12	175	175	174	298	258	-	6
B-NM 50/12F/B B-NM 50/12D/A B-NM 50/12A/B-S/B		65	50	100	470 495 495	132	160	260 270 270	-	100	70	240	190	47 45 45	-	-	50	-	14	-	121	137	290 295 295	-	-	12	-	44 52 54,5-54
B-NM 50/160A/B-B/B		65	50	100	580	160	180	320	-	100	70	265	212	49	-	-	50	-	14	-	127	141	375	-	-	14	-	80-74,5
2	B-NM 50/200B/C B-NM 50/200A/C B-NM 50/200S/C	65	50	100	695 745 769	192	200	377	32	100	70	265	212	-	216	20	50	69	14	12	140	153	234	298	258	-	6	123 132 154
	B-NM 5025/C/C B-NM 5025/B/C B-NM 5025/A/C	65	50	100	685 710 710	192	225	377	12	125	95	320	250	-	216	20	65	69	14	12	175	175	174	298	258	-	6	135 156 161
	B-NM 65/12E/A	80	65	100	500	160	180	298	-	125	95	280	212	60	-	-	65	-	14	-	134	156	300	-	-	15	-	57,3
1 ¹⁾	B-NM 65/125A/B-C/B	80	65	100	585	160	180	320	-	125	95	280	212	49	-	-	65	-	14	-	134	156	380	-	-	15	-	80,5-74,5
	B-NM 65/160D/B B-NM 65/160C/C	80	65	100	575 660	160	200	320 345	-	125	95	280	212	49 40	-	-	65	-	14	-	150	172	375 430	-	-	15	-	83,5-79 106
2	B-NM 65/160B/C B-NM 65/160A/C-AR	80	65	100	745 770	192	200	377	32	125	95	280	212	-	216	20	65	69	14	12	150	172	234	298	258	-	6	133 156
	B-NM 65/200B/C-C/C B-NM 65/200A/B	80	65	100	775 825	192	225	377 408	12	125	95	320	250	-	216 254	20	65	69 90	14	12 14	155	175	239 245	298 400	258 360	-	6	183-169,5 200
	B-NM 65/250C/B	80	65	100	825	202	250	408	2	160	120	360	280	-	254	20	80	90	18	14	175	190	245	400	360	-	42*	210
1 ¹⁾	B-NM 80/160E/B B-NM 80/160D/C	100	80	125	605 685	180	225	340 365	-	125	95	320	250	60 50	-	-	65	-	14	-	165	193	375 430	-	-	15	-	94 114
	B-NM 80/160C/C B-NM 80/160B/C B-NM 80/160A/C	100	80	125	775 800 800	192	225	377	12	125	95	340	250	-	216	20	65	69	14	12	165	193	239	298	258	-	6	140 166 172

* Версия без защитной решетки

Размеры и вес

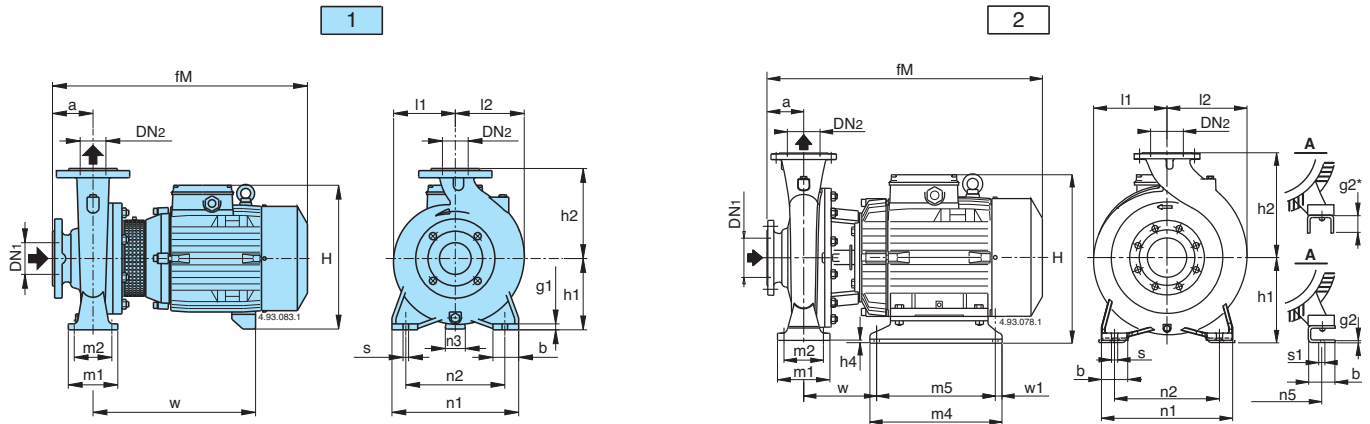

Рис.	B-NMS	MM																								kg					
		DN1	DN2	a	fM	h1	h2	H	m1	m2	n1	n2	A	n5	w1	b	AA	b1	s	K	s1	l1	l2	w	BB		m4	B	m5	HA	g2
2	B-NMS 65/250B/A	80	65	100	961	200	250	486	160	120	360	280	-	279	20	80	-	70	18	-	15	177	189	333	-	440	-	400	-	20	-
1	B-NMS 65/250A/A	80	65	100	1009	200	250	515	160	120	360	280	318	-	-	80	70	-	18	19	-	200	200	406	355	-	305	-	25	-	353
2	B-NMS 80/200B/A	100	80	125	936	180	250	387	125	95	345	280	-	254	20	65	-	60	14	-	15	175	194	331	-	350	-	310	-	5	-
1	B-NMS 80/200A/A	100	80	125	986	180	250	466	125	95	345	280	279	-	-	65	65	-	14	15	-	170	194	394	328	-	279	-	20	-	266
2	B-NMS 80/250E/A	100	80	125	936	200	280	407	160	120	400	315	-	254	20	80	-	60	18	-	15	191	210	331	-	394	-	354	-	6	-
2	B-NMS 80/250D/A	100	80	125	986	200	280	486	160	120	400	315	-	279	20	80	-	70	18	-	15	191	212	333	-	440	-	400	-	20	287
1	B-NMS 80/250C/A	100	80	125	1034	200	280	515	160	120	400	315	318	-	-	80	70	-	18	19	-	200	210	406	355	-	305	-	25	-	-
1°	B-NMS 80/250B/A	100	80	125	1129	225	280	563	298	258	410	315	356	-	-	-	-	-	18	19	-	225	225	445	361	-	311	-	34	-	-
2°	B-NMS 80/250A/A	100	80	125	1198	280	280	690	260	220	410	315	-	406	25	-	-	100	18	-	24	275	275	443	-	500	-	450	-	8	-
2	B-NMS 100/200E/A	125	100	125	882	200	280	387	160	120	360	280	-	216	20	80	-	69	18	-	12	180	212	322	-	298	-	258	-	6	250
2	B-NMS 100/200D/A	125	100	125	936	200	280	407	160	120	360	280	-	254	20	80	-	60	18	-	15	180	212	331	-	394	-	354	-	6	-
2	B-NMS 100/200C/A	125	100	128	1034	200	280	535	160	120	360	280	-	279	20	80	-	70	18	-	15	180	212	345	-	440	-	400	-	20	-
1	B-NMS 100/200B/A	125	100	125	1034	200	280	515	160	120	360	280	318	-	-	80	70	-	18	19	-	200	212	406	355	-	305	-	25	-	352
1°	B-NMS 100/200A/A	125	100	125	1129	225	280	563	298	258	410	315	356	-	-	-	-	-	18	19	-	225	225	445	361	-	311	-	34	-	-
2°	B-NMS 100/250B/A	125	100	140	1213	280	280	690	260	220	410	315	-	440	25	-	-	100	18	-	24	275	275	443	-	500	-	450	-	8	-
1°	B-NMS 100/250A/A	125	100	140	1286	280	280	713	260	220	410	315	457	-	-	-	-	100	-	18	24	-	275	275	516	479	-	368	-	40	-

Фланцы EN 1092-2, PN 10

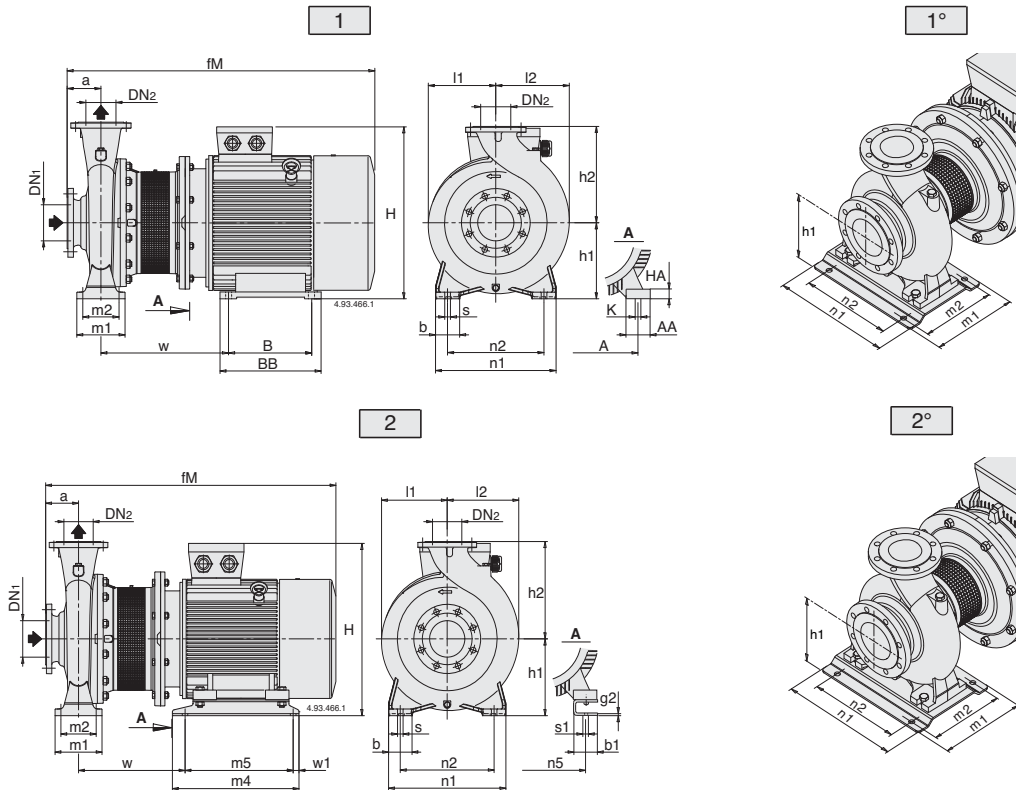
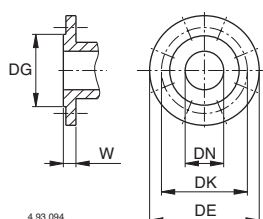

MM						
DN	DG	DK	DE	Отверстия		W
				N°	Ø	
32	76	100	140	4	19	18
40	84	110	150	4	19	18
50	99	125	165	4	19	20
65	118	145	185	4	19	20
80	132	160	200	8	19	22
100	156	180	220	8	19	24
125	184	210	250	8	19	24

Вид в разрезе

NM

ГИДРАВЛИКА НА ВЫСШЕМ УРОВНЕ

Геометрия рабочего колеса и корпуса насоса оптимизированы для достижения максимальной эффективности и высокой мощности всасывания.

ГИБКОСТЬ

Возможность выбора материала (чугуна или бронзы) для части, контактирующей с жидкостью, что позволяет использовать насосы с жидкостями различной природы.

КОМПАКТНЫЙ ДИЗАЙН

Компактная конструкция позволяет легко устанавливать устройство в ограниченном пространстве.

ЭКСКЛЮЗИВНЫЙ ДИЗАЙН

Запатентованная защищающая решетка предотвращает контакт с вращающимися частями насоса, обеспечивая таким образом безопасность для пользователей, и позволяет проводить проверку уплотнения.

НАДЕЖНОСТЬ

Параметры подшипников и вала разработаны таким образом, чтобы обеспечивать снижение напряжения для достижения высокой надежности при любых условиях эксплуатации.

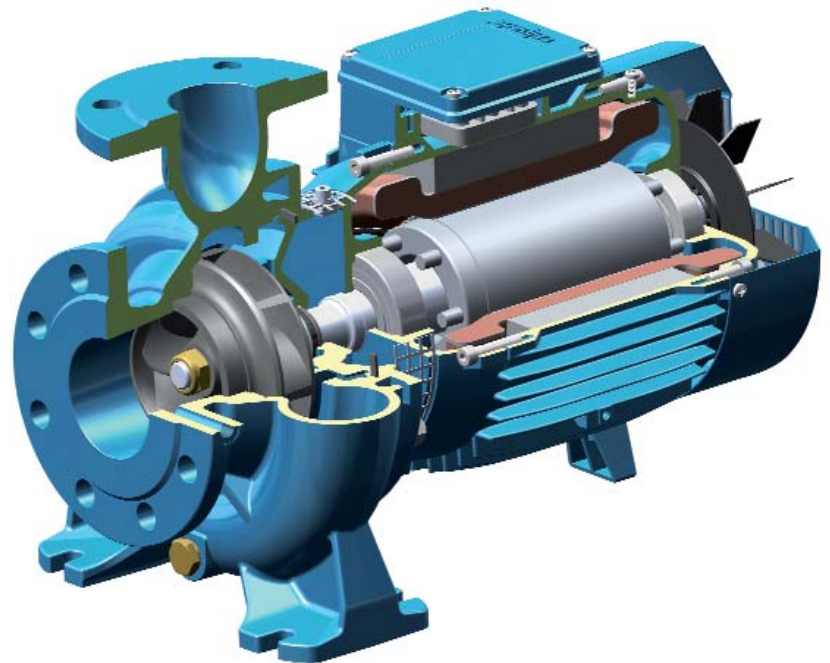

ГИДРАВЛИКА НА ВЫСШЕМ УРОВНЕ

Геометрия рабочего колеса и корпуса насоса оптимизированы для достижения максимальной эффективности и высокой мощности всасывания.

ГИБКОСТЬ

Возможность выбора материала (чугуна или бронзы) для части, контактирующей с жидкостью, что позволяет использовать насосы с жидкостями различной природы. Отдельная от соединения крышка корпуса насоса обеспечивает более легкое техническое обслуживание

НОВАЯ КОНСТРУКЦИЯ КОРПУСА

Соединительная втулка включает упорный подшипник со стороны гидравлической части, который гарантирует отсутствие дополнительной нагрузки на подшипники двигателя. Фланец имеет размер для спаривания со стандартными двигателями В35.

ЭКСКЛЮЗИВНЫЙ ДИЗАЙН

Запатентованная защищающая решетка предотвращает контакт с вращающимися частями насоса, обеспечивая таким образом безопасность для пользователей, и позволяет проводить проверку.

УПРОЩЕННАЯ ПРОЦЕДУРА ТЕХНИЧЕСКОГО ОБСЛУЖИВАНИЯ ДВИГАТЕЛЕЙ

Наличие упорного подшипника для гидравлической части позволяет легко разбирать двигатель, облегчая таким образом техническое обслуживание и устраняя риск повреждения гидравлической части.

NMS

